

Panasonic

Návod k použití

Odšťavňovač
(pro použití v domácnosti)

Model **MJ-DJ01**
MJ-SJ01



MJ-DJ01

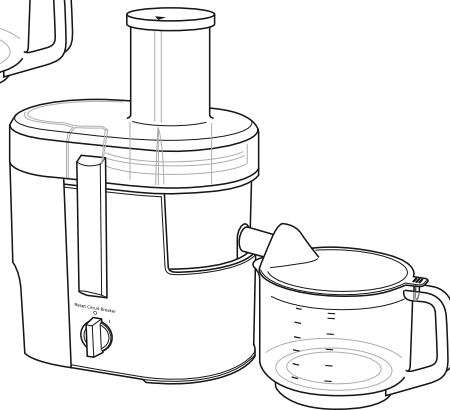

MJ-SJ01

M-MJDJ01-CZ

OBSAH

Strana

| | |
|-------------------------|-----|
| BEZPEČNOSTNÍ UPOZORNĚNÍ | 3–6 |
| NÁZVY SOUČÁSTÍ | 7 |
| ROZEBÍRÁNÍ | 8 |
| JISTIČ | 8 |
| ZPŮSOB POUŽITÍ | 9 |
| PO POUŽITÍ | 10 |
| TECHNICKÉ ÚDAJE | 11 |

Děkujeme vám za nákup výrobku Panasonic.

- Výrobek je určený jen pro použití v domácnosti.
- Abyste mohli výrobek používat správně a bezpečně, přečtěte si důkladně tento návod.
- Než začnete tento výrobek používat, **věnujte zvýšenou pozornost části „BEZPEČNOSTNÍ UPOZORNĚNÍ“ (strana 3–6).**
- Návod k obsluze si dobře uložte k pozdějšímu nahlédnutí.

BEZPEČNOSTNÍ UPOZORNĚNÍ

(Nezapomeňte
dodržovat tyto pokyny.)

Česky

Postupujte podle následujících pokynů, abyste se vyhnuli nehodám, zranění sebe nebo jiných osob a škodám na majetku.

- Následující obrázky symbolizují určité stupně škod, které mohou nastat vinou nesprávné obsluhy.



VAROVÁNÍ:

Varuje před možností vážného nebo smrtelného úrazu.



POZOR:

Varuje před možností zranění nebo škody na majetku.

- Symboly mají následující význam.



Tento symbol vyjadřuje zákaz.



Tento symbol uvádí požadavky, které je třeba dodržet.



VAROVÁNÍ



- **Dávejte pozor, abyste nepoškodili napájecí kabel ani zástrčku.** (V případě zkratu hrozí úraz elektrickým proudem a požár.)
- **Zařízení nepoužívejte, pokud je poškozený napájecí kabel nebo zástrčka, případně zástrčka nedrží v zásuvce dostatečně pevně.** (V případě zkratu hrozí úraz elektrickým proudem a požár.)
 - ➔ Pokud je poškozený napájecí kabel, musí jej vyměnit výrobce, servisní technik nebo osoba s podobnou kvalifikací, aby se vyloučilo riziko úrazu elektrickým proudem.
- **Nemanipulujte se zástrčkou, máte-li mokré ruce.** (Mohlo by dojít k úrazu elektrickým proudem.)
- **Zařízení nepoužívejte, pokud by napájecí kabel nebyl v dobrém stavu.** (Mohlo by dojít k úrazu elektrickým proudem nebo požáru.)
- **Nepřekračujte výstupní napětí uvedené na zařízení a k napájení nepoužívejte střídavý proud.** (Mohlo by dojít k úrazu elektrickým proudem nebo požáru.)
 - Dbejte, aby napětí předepsané pro zařízení souhlasilo s napětím ve vaší elektrorozvodné síti.
 - Napájení dalších zařízení ze stejné zásuvky může způsobit její přehřívání.

- **Kryt motoru nenamáčejte ani nepolévejte vodou.**
(V případě zkratu hrozí úraz elektrickým proudem a požár.)
- **Zařízení nedemontujte, neopravujte ani žádným způsobem neupravujte.**
(Mohlo by to přivodit požár, úraz elektrickým proudem nebo zranění.)
➔ O opravu zařízení požádejte váš servis.
- **Do větracího otvoru ani jiných skulin nevkládejte žádné cizí předměty.**
(Mohlo by dojít k úrazu elektrickým proudem nebo poruše.)
 - To se týká především kovových předmětů, jako jsou špendlíky nebo dráty.
- **Do plnicího otvoru během provozu nevkládejte prsty ani žádné nástroje, jako jsou lžíce, vidličky apod. V případě ucpání plnicího otvoru použijte k protlačení pěchovač nebo další kus ovoce nebo zeleniny.**
(Mohli byste se poranit.)
- **Během provozu motoru nevyjímejte nádobu na dužinu.**
(Mohli byste se poranit.)
- **Nevyměňujte žádné části zařízení za neoriginální náhradní díly.**
(Mohlo by dojít k poranění, úrazu elektrickým proudem nebo požáru.)
- **Zařízení nepoužívejte, pokud je poškozené lisovací síto.**
(Mohli byste se poranit.)

VAROVÁNÍ

- **! Toto zařízení by nemělo být používáno dětmi. Zařízení a napájecí kabel udržujte mimo dosah dětí.**
Toto zařízení mohou používat osoby s omezenými fyzickými, mentálními schopnostmi a poruchami vnímání, nedostatkem zkušeností a znalostí, pokud jsou pod dohledem, případně obdržely instrukce k bezpečnému použití zařízení a chápou možná rizika. Děti by si se zařízením neměly hrát.
(Zařízení může způsobit popáleniny, poranění nebo úraz elektrickým proudem.)
- **Zástrčku pevně zasuňte do zásuvky.**
(Jinak hrozí úraz elektrickým proudem a požár vyvolaný teplem vznikajícím kolem zástrčky.)
- **Zástrčku pravidelně čistěte.**
(Znečištěná zástrčka může nedostatečně izolovat proti vlhkosti a může dojít ke vzniku požáru.)
- **Pokud by zařízení nefungovalo normálně nebo by došlo k jeho poškození, okamžitě ho přestaňte používat a odpojte ho od zdroje energie.**
(Ze zařízení se může začít kouřit, může způsobit požár nebo úraz elektrickým proudem.)
Příklady nenormální funkce nebo poruchy.
 - Napájecí kabel a zástrčka se nezvykle zahřívají.
 - Napájecí kabel je poškozený nebo zařízení není napájeno.
 - Kryt motoru je deformovaný nebo se nezvykle zahřívá.➔ Okamžitě zařízení odpojte od zdroje energie a požádejte o radu nebo opravu váš servis.
- **Při manipulaci a čištění lisovacího síta a hubičky dávejte pozor.**
(Mohli byste se poranit.)
- **Při odpojování kabelu ze zásuvky ho držte za zástrčku, tj. nikdy netahejte za kabel.**
(V případě zkratu hrozí úraz elektrickým proudem a požár.)

POZOR

- **Pokud je zařízení v provozu, nenechávejte ho bez dozoru.**
(Mohlo by dojít k požáru nebo popálení.)
 - Pokud necháte zařízení bez dozoru, vypněte jeho napájení.
 - **Zařízení nepoužívejte na následujících místech.**
 - Na nerovném povrchu, na podložce, která není žáruvzdorná, nebo na ubrusu apod.
(Mohlo by dojít k požáru nebo úrazu.)
 - V místech, kde hrozí postříkání zařízení vodou, nebo v blízkosti zdroje tepla.
(Mohlo by dojít k úrazu elektrickým proudem nebo úniku zbytkového proudu.)
 - **Lisovací síto nesestavujte, pokud jsou v nádobě zbytky potravin.**
(Může tím vznikat nepříjemný zápach a lisovací síto nemusí fungovat správně.)
 - **Zařízení nenechávejte běžet příliš dlouho. Doporučujeme nechat zařízení po 2 minutách alespoň každé 2 minuty odpočinout.**
(Mohlo by dojít k přehřátí.)
-
- **Pokud necháváte zařízení bez dozoru, vždy ho odpojte od zdroje energie, stejně tak před jeho montáží, demontáží nebo čištěním.**
(V případě úniku zbytkového proudu hrozí úraz elektrickým proudem a požár.)
 - **Při manipulaci se zařízením musíte kryt motoru držet oběma rukama.**
(Mohli byste se poranit.)
 - **Před výměnou příslušenství nebo manipulací se součástmi, které se během provozu pohybují, zařízení vypněte a odpojte od zdroje energie.**
(Mohli byste se poranit.)

NÁZVY SOUČÁSTÍ

Česky

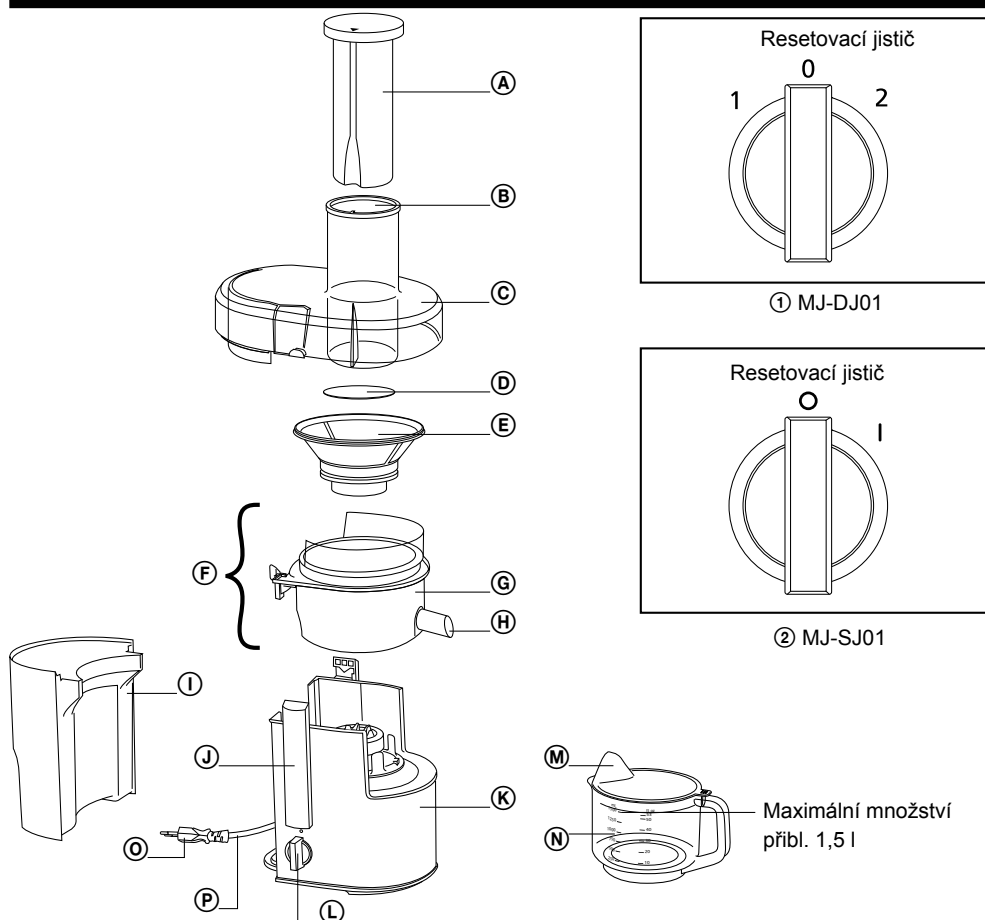

| | | | |
|-----|------------------------|-----|-------------------------------|
| (A) | Pěchovač | (J) | Svorky |
| (B) | Plnicí otvor | (K) | Kryt motoru |
| (C) | Kryt odšťavňovače | (L) | Spínač ① MJ-DJ01 ② MJ-SJ01 |
| (D) | Otočná podložka | (M) | Kryt nádoby |
| (E) | Lisovací síto | (N) | Nádoba na šťávu |
| (F) | Nádoba na odšťavňování | (O) | *Zástrčka |
| (G) | Otočná nádoba | (P) | Kabel |
| (H) | Hubička | | |
| (I) | Nádoba na dužinu | | |

*Tvar zástrčky se ve skutečnosti může od obrázku lišit.

ROZEBÍRÁNÍ

1



① Uvolněte svorky.

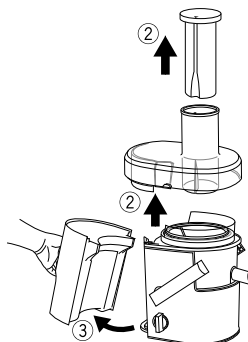

② Zdvihněte kryt odšťavňovače a pěchovač.

③ Sejměte nádobu na dužinu.

2

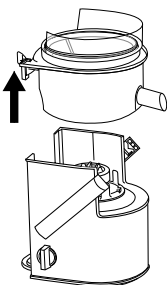

① Zdvihněte nádobu na odšťavňování.

3

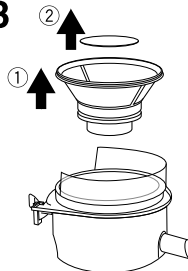

① Zdvihněte lisovací síto.

② Vyměňte otočnou podložku.

Poznámka: Pokud se nádoba na odšťavňování špatně myje, lze ji rozebrat.

Část ©

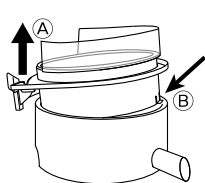

① Vytáhněte část A otočné nádoby, až po jazýček B - viz obrázek.

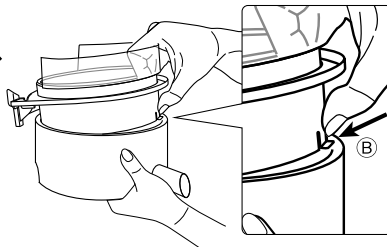

② Jazýček B stiskněte tak, jak je uvedeno na obrázku, a nádobu vytáhněte.

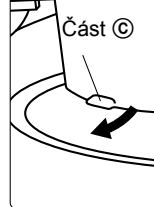

③ Nádobu na odšťavňování opět sestavíte nasazením části © a následně kroky ① až ② v opačném pořadí.





JISTIČ

Pokud jistič z důvodu přetížení automaticky vypne motor, postupujte následovně.

1. Spínač přepněte na „0 / O“ (viz str. 7).
2. Z lisovacího síta a krytu odšťavňovače vyjměte nahromaděné zbytky potravin. Potom přísady nakrájejte na malé kousky.
3. Části opět sestavte (viz str. 8) a pokračujte v lisování. Přísady vtačte do plnicího otvoru pomocí pěchovače.

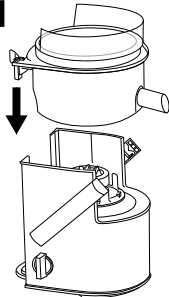
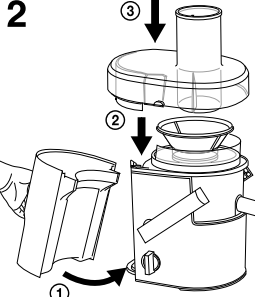
ZPŮSOB POUŽITÍ

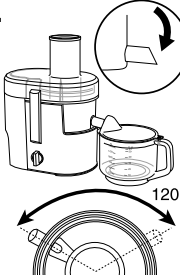
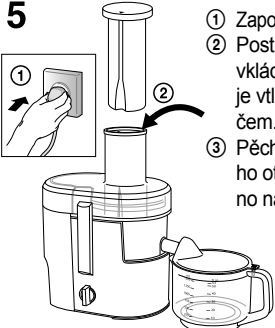
Před prvním použitím omyjte všechny odnímatelné části a dobře je osušte, viz str. 8. Před sestavováním zařízení ho odpojte od zdroje energie. Před zapojením zkontrolujte, že je spínač v poloze Vypnuto.

| | |
|---|---|
| <p>1</p>  <p>Nádobu na odšťavňování nasadíte na kryt motoru.</p> <ul style="list-style-type: none"> ● Zkontrolujte, že hubička i svorky jsou nasazené ve stejném směru, jak je uvedeno na obrázku. ● Zkontrolujte, že je nádoba na odšťavňování na motoru dobře nasazená. | <p>2</p>  <ol style="list-style-type: none"> 1 Nasadíte nádobu na dužinu a zkontrolujete, že je nasazená správně. 2 Do nádoby na odšťavňování vložíte lisovací sítko a zajistíte. 3 Na nádobu na odšťavňování položíte kryt odšťavňovače. |
| <p>3</p>  <ol style="list-style-type: none"> 1 Svorky zatlačte tak, jak je uvedeno na obrázku, až uslyšíte zacvaknutí. ● Pokud byste svorky nezajistili správně, nespustí se motor zařízení. | <p>4</p>  <p>Nádobu na šťávu nasadíte tak, jak je uvedeno.</p> <ul style="list-style-type: none"> ● Před odšťavňováním se ujistěte, že je hubička sklopená dolů. <p>Poznámka: * Pokud je hubička zvednutá nahoru, lze ji volně otáčet o 120°.</p> |
| <p>5</p>  <ol style="list-style-type: none"> 1 Zapojte do zásuvky a zapněte. 2 Postupně do plnicího otvoru vkládejte přísady a pomalu je vlačte dovnitř pěchovačem. 3 Pěchovač zasuňte do plnicího otvoru tak, jak je uvedeno na obrázku. | <p>6</p>  <p>Po použití vypněte a odpojte od zdroje energie.</p> <ul style="list-style-type: none"> ● Před vyjmutím nádoby na šťávu zkontrolujte, že je hubička zvednutá nahoru, aby z ní nekapala šťáva. ● Před uvolněním svorek zkontrolujte, že je lisovací sítko zastavené. <ul style="list-style-type: none"> ● V závislosti na použitých přísadách a jejich množství se může dužina nahromadit na krytu odšťavňovače. |

Poznámka:

- Přísady, které nedoporučujeme používat: Měkké ovoce, ze kterého lisováním vzniká pyré a které může lisovací sítko ucpat - např. banány, broskve, meruňky apod.
- Přísady s nízkým obsahem šťáv, které mohou odšťavňovač ucpat - např. čerstvá bazalka apod.
- Z ovoce musíte před jeho odšťavňováním odstranit tvrdá semena a pecky, jako např. z guave apod. Ovoce s tvrdými semeny, která lze jen obtížně odstranit, např. granátové jablko, nesmíte odšťavňovat vůbec.
- Během prvního použití může zařízení mírně zapáchat (mírný zápach spáleniny), ale to je zcela běžné.
- Některé přísady mohou produkovat hořně dužinu, která se hromadí na krytu odšťavňovače a následně způsobí zastavení zařízení. (JISTIČ: viz str. 8)
- Před spuštěním zařízení zkontrolujte, že jsou všechny součásti správně nasazené.
- Nádobu na šťávu používejte s krytem, abyste předešli cákání šťávy. Při odšťavňování musí být otvor v nádobě na šťávu zarovnaný s hubičkou.
- U modelu MJ-DJ01 je 2. rychlost vhodná pro tvrdší ovoce, např. jablka, mrkve apod., zatímco 1. rychlost je vhodná pro ovoce měkké, např. melouny.

PO POUŽITÍ

Před rozebíráním jednotlivých částí zkontrolujte, že se motor úplně zastavil, potom zařízení odpojte od zdroje energie. (ROZEBÍRÁNÍ: viz str. 8)

- Poznámka:**
- Na čištění nepoužívejte benzin, ředidla, alkohol, bělicí prostředky, čisticí prášky, drátěnku, jinak by se poškodil povrch zařízení.
 - Nevkládejte do myčky na nádobí.
 - Po použití může dojít ke změně barvy lisovacího síta, krytu odšťavňovače, nádoby na dužinu, krytu nádoby na šťávu nebo vnitřku nádoby na odšťavňování.

Čištění

Všechny součásti musíte ihned umýt. Zbytky přísad mohou způsobit nepříjemný zápach, skvrny nebo poruchu lisovacího síta.

Obě strany lisovacího síta umyjte houbičkou pod tekoucí vodou. V případě potřeby použijte kartáček.

Poznámka: Houbička ani kartáček nejsou součástí příslušenství.



Kryt motoru otřete navlhčenou utěrkou.

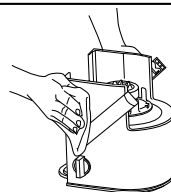

Každou součást omyjte měkkou houbičkou studenou nebo teplou vodou. Před uskladněním opláchněte a řádně osušte.

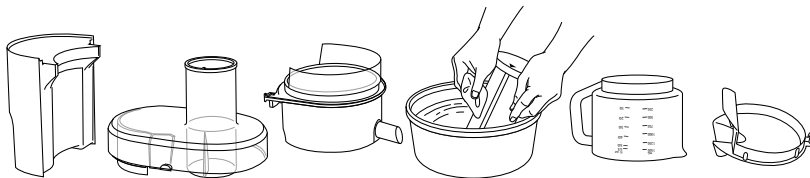

Uskladnění

Napájecí kabel a zástrčka

- 1) Kryt motoru otočte a kabel dvakrát navíjete, jak je uvedeno na obrázku.

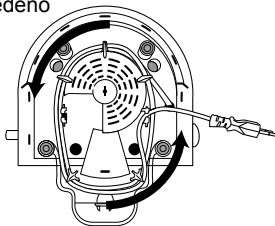

- 2) Kabel nasadíte do svorky, aby držel na svém místě.

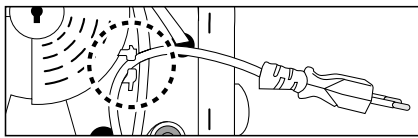

- 1) Nádoby na šťávu otočte a nasadíte na plnicí otvor.
- 2) Kryt nádoby uložte do nádoby na dužinu.

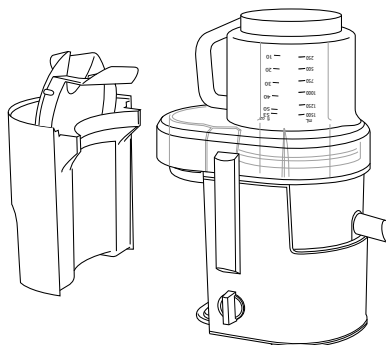

TECHNICKÉ ÚDAJE

| | | |
|------------------------------|--|----------------------|
| Model | MJ-DJ01 | MJ-SJ01 |
| Napájení | 220–240 V ~ 50–60 Hz | |
| Spotřeba energie | 240 - 270 W | |
| Provoz | Plynulý {Opakovaně 2 min. ZAP, potom 2 min. VYP} | |
| Rozměry (Š × H × V) (přibl.) | 216 mm × 305 mm × 384 mm | |
| Hmotnost (přibližně) | 4,4 kg | 4,2 kg |
| Přepínač | 2 rychlosti | 1 rychlost |
| Kapacita (přibl.) | 1,5 l nádoba na šťávu, 2,0 l nádoba na dužinu | |
| Hlučnost | (1. rychlost): 78 (dB (A) re. 1 pW) (2. rychlost): 79 (dB (A) re. 1 pW) | 80 (dB (A) re. 1 pW) |



Informace o likvidaci pro uživatele elektrických spotřebičů a elektronických zařízení (v domácnosti)

Tento symbol uvedený na výrobku nebo v průvodní dokumentaci znamená, že vyřazené elektrické nebo elektronické výrobky se nemají likvidovat společně s běžným domovním odpadem.

Místo toho by zařízení mělo být odevzdáno bez jakýchkoli poplatků na sběrném místě určeném k recyklaci elektronických výrobků a zařízení. Případně můžete v některých zemích vrátit takový výrobek místnímu prodejci při nákupu nového spotřebiče.

Řádnou likvidací tohoto výrobku pomůžete šetřit hodnotné zdroje a předcházet potenciálním negativním dopadům na lidské zdraví a životní prostředí, ke kterým by mohlo dojít v případě nesprávného nakládání s odpadem. Podrobné informace o nejbližším sběrném místě vám podá váš místní úřad.

Při nesprávné likvidaci tohoto druhu odpadu může být v souladu s platnou právní úpravou udělena pokuta.

Pro komerční uživatele v Evropské unii

Budete-li chtít provést likvidaci elektrického nebo elektronického zařízení, obraťte se prosím na prodejce, který vám poskytne všechny potřebné informace.

Informace o likvidaci pro země mimo Evropskou unii

Tento symbol platí pouze v Evropské unii.

Budete-li chtít provést likvidaci tohoto výrobku, obraťte se laskavě na místní úřady nebo na prodejce a požádejte o informaci, jak zařízení správně zlikvidovat.

Více informací získáte na adrese:

Panasonic Marketing Europe GmbH,
organizační složka Česká republika
Thámová 289/13
186 00 Praha 8, Karlín
telefon: + 420 236 032 511
zákaznická linka: + 420 236 032 911
centrální fax: + 420 236 032 411
e-mail: panasonic.praha@eu.panasonic.com
aktuální info na www.panasonic.cz